

Инструкция Dialog+

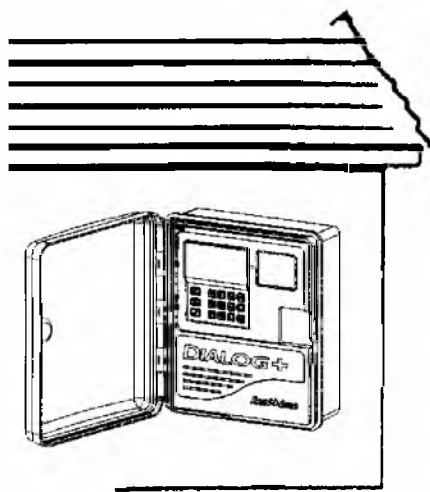

А) Монтаж и основная информация

1) Монтаж



Внимание: Расположите контроллер в непосредственной близости от источника питания 230В/50 Гц оснащенного заземлением (Зеленый/желтый провод). Заземление уменьшает риск повреждений от скачка напряжения (разряд молнии и т.д.). Контроллер должен быть подсоединен к источнику электропитания, который соответствует стандартам и защищен предохранителями на электрической панели. Выбирайте место расположения в укрытии, чтобы на прибор не попадала вода. Выломайте заглушки из нижней части корпуса контроллера.

МОНТАЖ НА СТЕНУ ВНЕ ПОМЕЩЕНИЯ

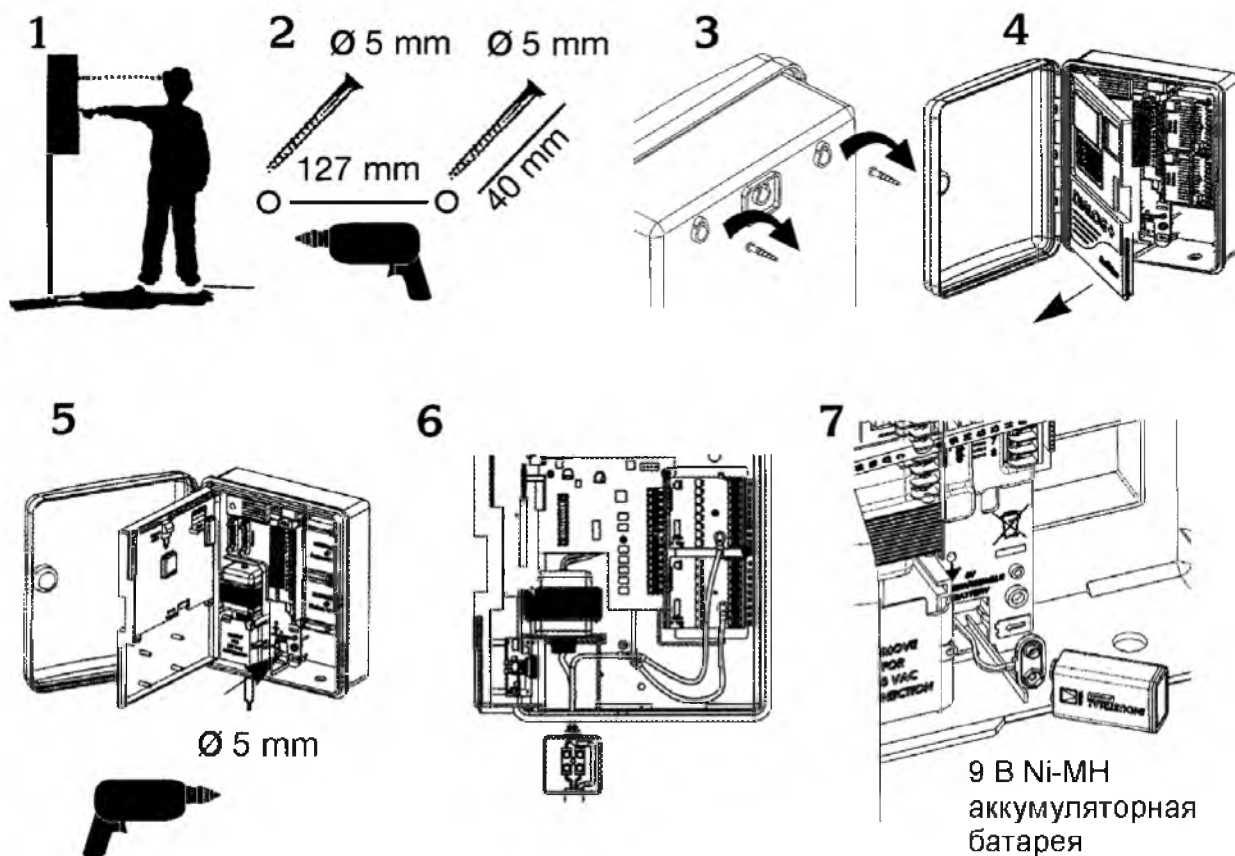

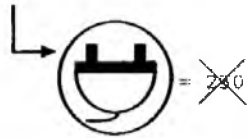
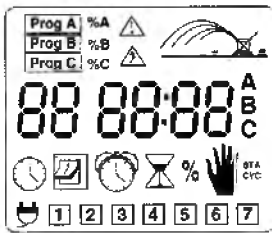

Индикация:

Не светится: отсутствует напряжение 220 В

Постоянный зеленый свет: контроллер работает в нормальном режиме

Мигающий зеленый свет: Контроллер функционирует в нормальном режиме, но датчик остановил полив. Это происходит случае, когда используется датчик дождя RSD-Bex или Rain Check устройство отключения во время дождя.

Постоянный красный свет: режим перезагрузки или система в ручном выключении полива

2) Подсоединение к электромагнитным клапанам

Количество клапанов на станцию: до 3 клапанов Rain Bird на станцию плюс мастер-клапан или реле запуска насоса. Убедитесь, что все провода от контроллера к клапанам пригодны для использования под землей при низком напряжении (до 30 В)

Выберете подходящий размер сечения провода. Все соединения, ведущие к клапанам и любые соединения проводов на улице и под землей должны быть водонепроницаемые.

Используйте соединители Rain Bird DBM, DBR, DBY.

Обозначения на диаграммах коммутации проводов

A: Клапанный бокс

B: Реле запуска насосной станции

C: Реле питания

D: Насосная станция

E: Трансформатор

F: Мастер клапан

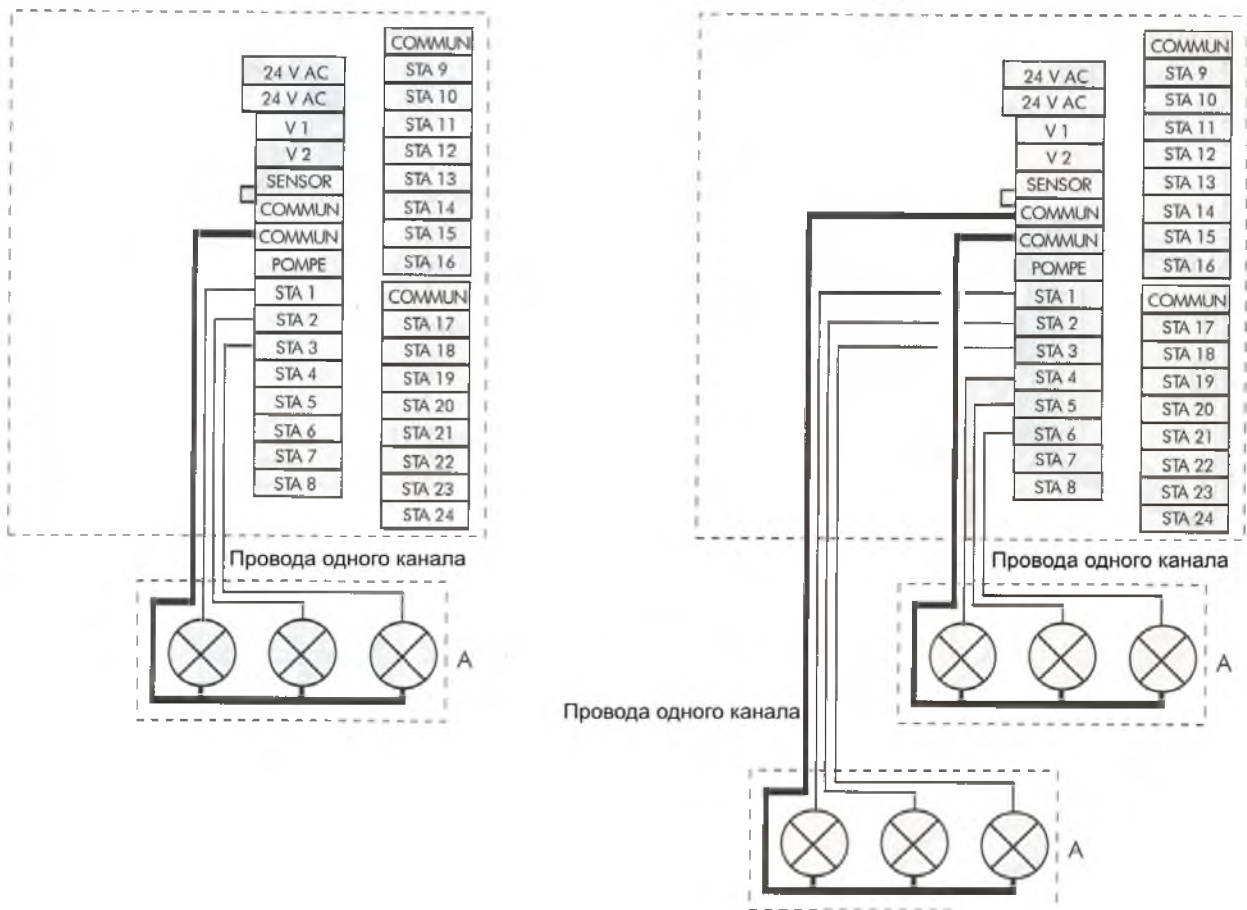

3) Добавление расширительного модуля

<p>1. Отсоедините питание 230В контроллера</p>	
<p>2. Откройте переднюю панель</p>	

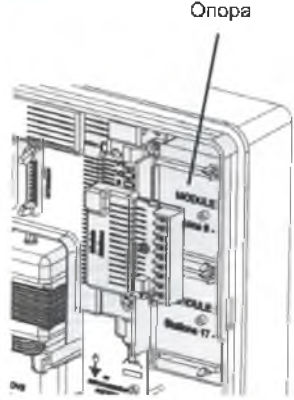
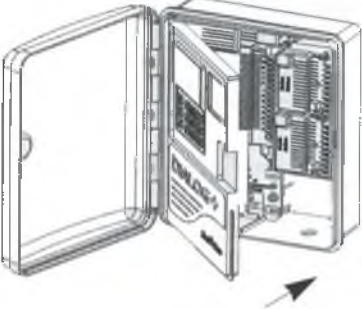
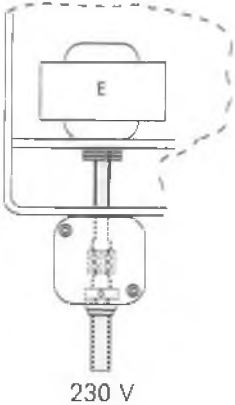
<p>3. Вставьте модуль расширения на 8-станции защелкните его на опоре. Используя крепежные винты, закрепите его на панели (Винты поставляются с расширительным модулем)</p>	
<p>4. Закройте переднюю панель</p>	
<p>5. Восстановите питание 230В к контроллеру</p>	

Примечание: Контроллер определит подсоединение нового модуля, как только питание контроллера будет восстановлено.

4) Пуск насоса или мастер-клапана

Клемма «Pompe» («Насос») используется для автоматического запуска насоса с помощью пускового реле или служит для открытия мастер-клапана. На клемму «Pompe» подается напряжение, в случае если одна из станций активна.

Рекомендуется использовать реле: Finder 55-1, Hager E123-01 или аналогичные.

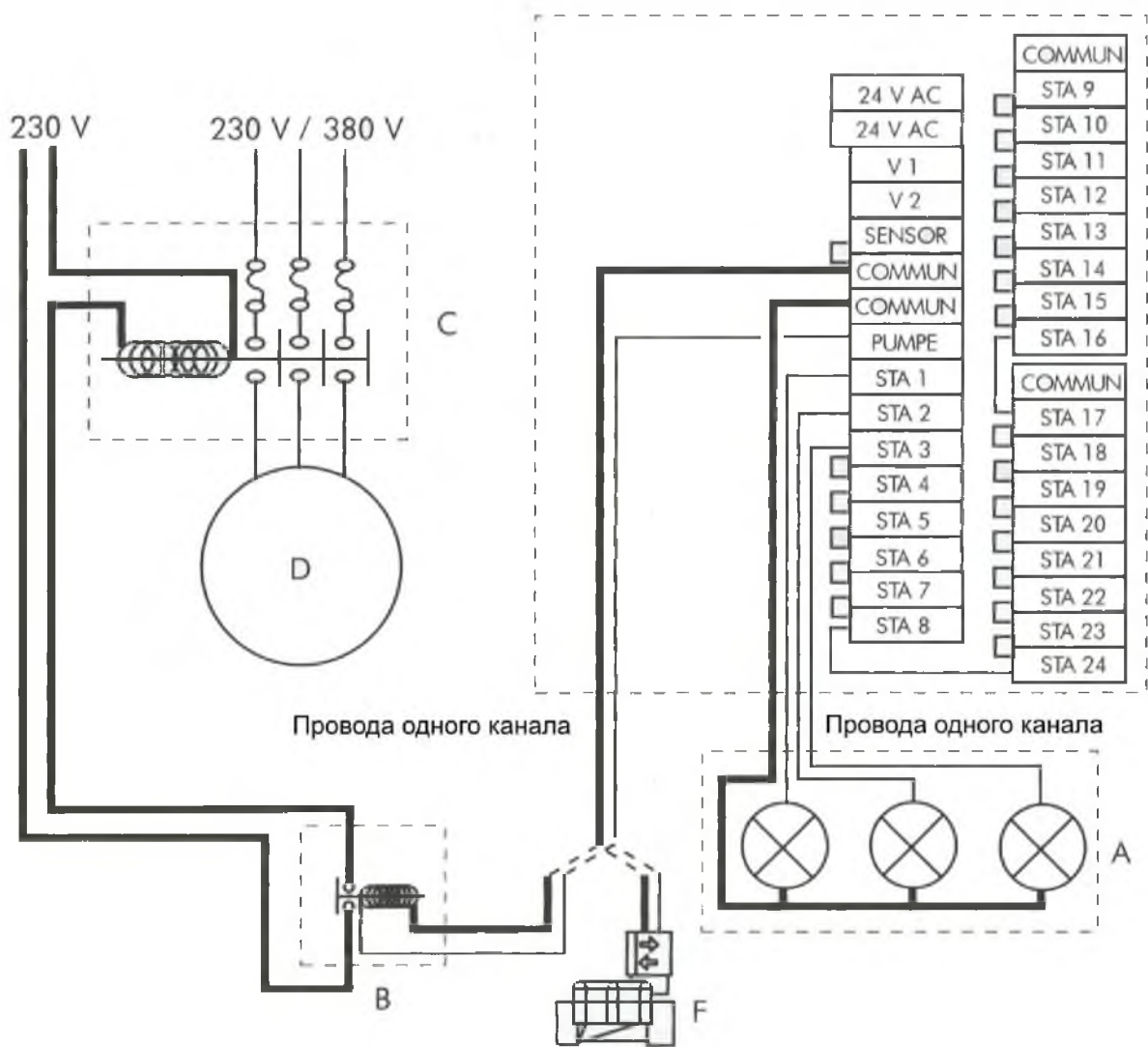

ВНИМАНИЕ! Если используются не все станции и подключено реле запуска насоса или мастер-клапан, неиспользуемые станции нужно подключить к используемой станции. Если неиспользуемые станции не объединить, а контроллер после отключения электричества вернется к программе по умолчанию, то возможна работа насоса на закрытый клапан, что может привести к повреждению трубопровода или клапана

5) Подсоединение модема (опция при использовании контроллера в спутниковом режиме совместно с системой управления Tele Manager, см. С)

<p>1. Отсоедините питание 230В контроллера</p>	
<p>2. Откройте переднюю панель</p>	
<p>3. Установите модем на внутренней стороне передней панели как показано на рисунке. Используя крепежные винты, закрепите его на панели (Винты поставляются с модемом)</p>	
<p>4. Подсоедините провода от трансформатора к материнской карте как показано на рисунке.</p>	
<p>5. Подсоедините телефонную линию как показано на рисунке</p>	

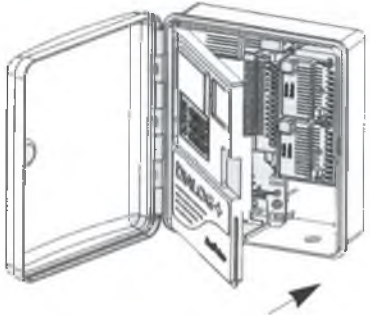
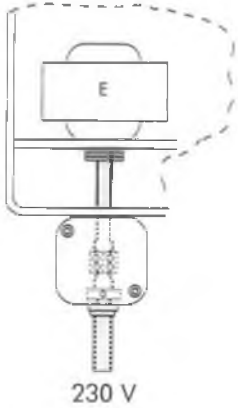
<p>6. Закройте переднюю панель</p>	
<p>7. Восстановите питание 230В к контроллеру</p>	

Примечание: Контроллер определит подсоединение модема, как только питание контроллера будет восстановлено.

б) Подключение дополнительного корпуса

Контроллер Dialog+ может управлять до 48 станциями. Чтобы добавить количество станций более 24 шт, вам необходимо использовать дополнительный корпус для подключения от 8 до 24 дополнительных станций. Дополнительный модуль содержит модуль управления на 8 станций. Вы можете использовать дополнительно еще 2 модуля по 8 станций, доводя общее количество станций до 24. Расширение контроллера модулями на 8 станций в дополнительном модуле аналогично п.3.

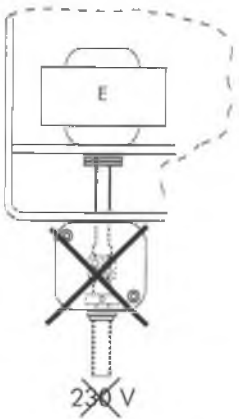
<p>1. Отсоедините питание 230В контроллера</p>	
--	---

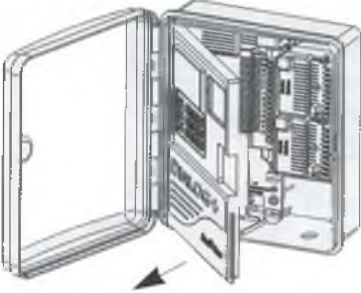
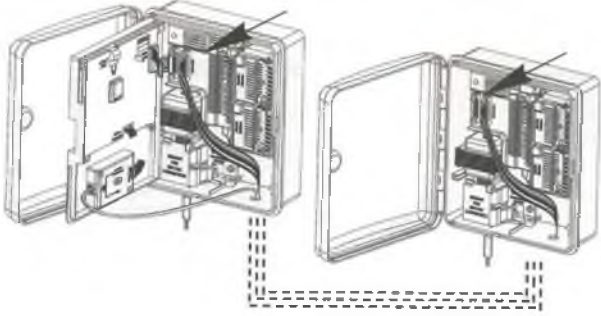
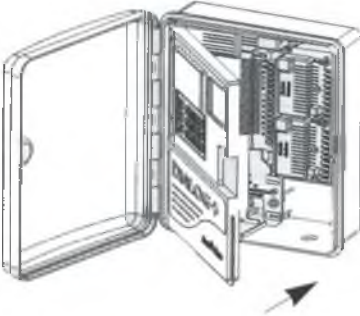
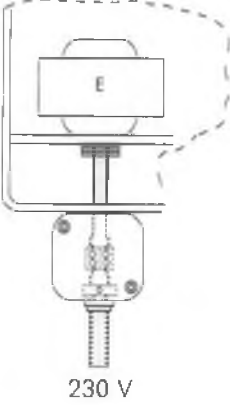
<p>2. Откройте переднюю панель</p>	
<p>3. Подсоедините дополнительный корпус проводом, как показано на рисунке</p>	
<p>4. Закройте переднюю панель</p>	
<p>5. Восстановите питание 230В к контроллеру</p>	

Примечание: Контроллер определит подсоединение дополнительного корпуса, как только питание контроллера будет восстановлено.

7) Подключение водомера (Опция)

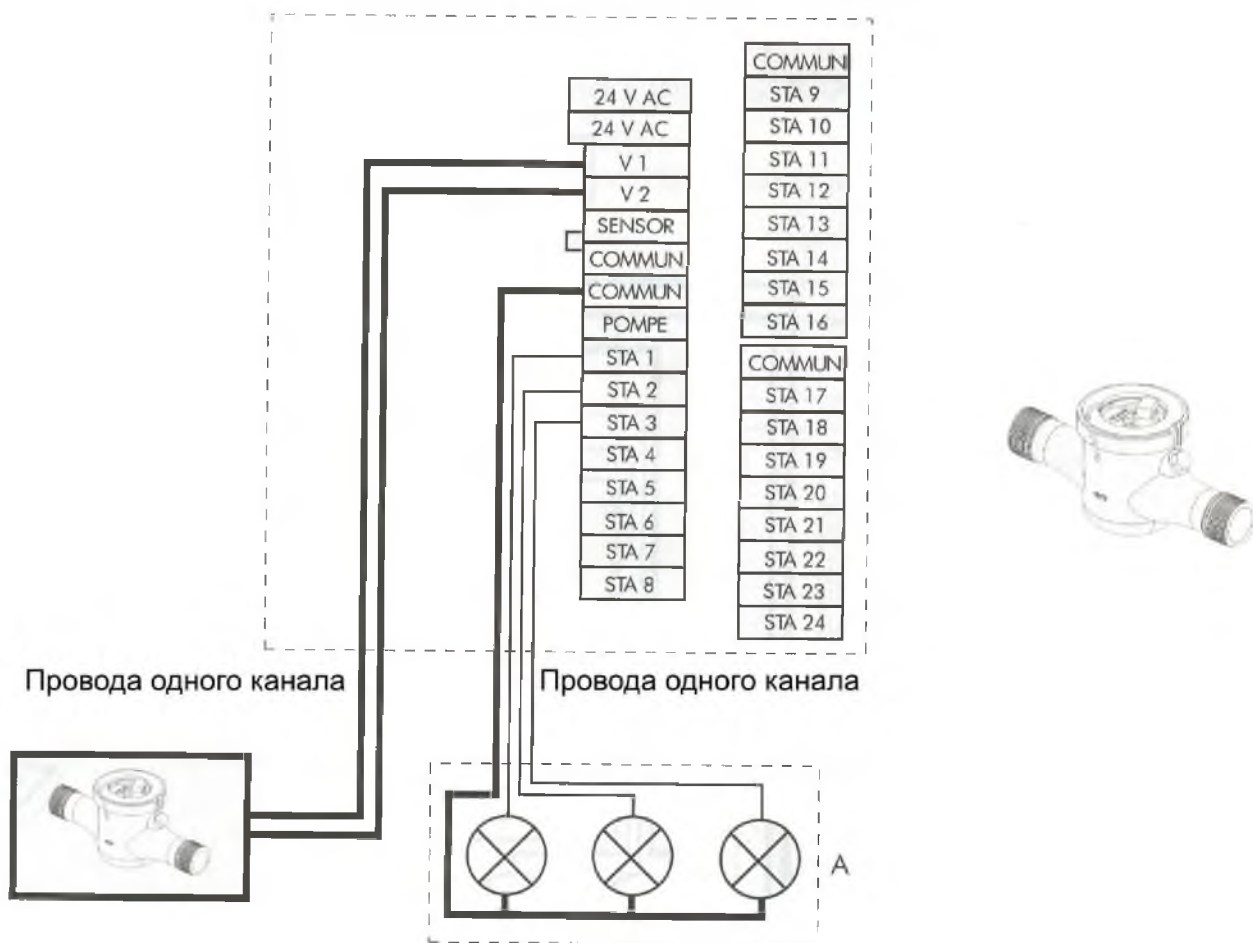

8) Подключение устройства дистанционного управления (Опция)

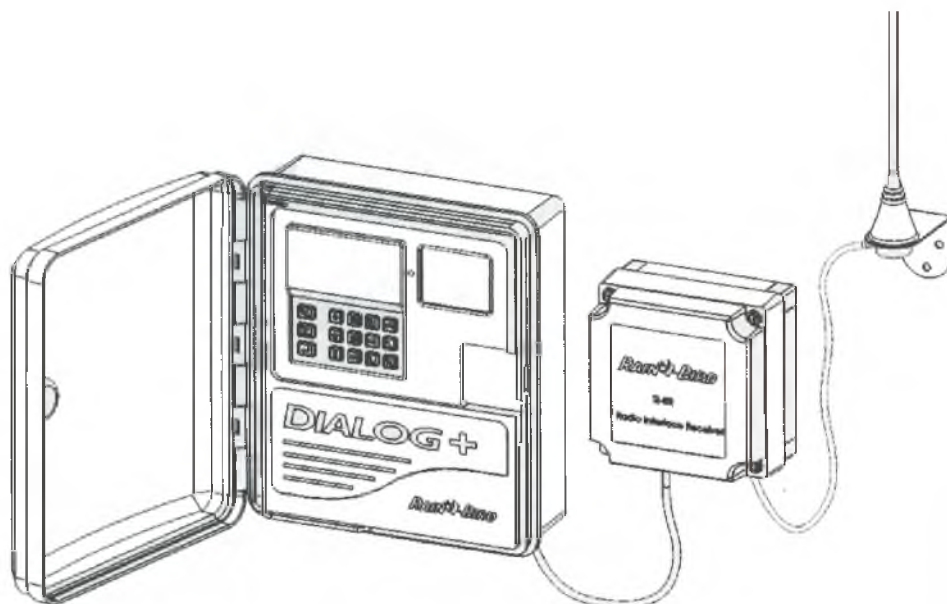

9) Подключение устройства внешнего включения и выключения (Опция)

Вы можете подключить внешний выключатель что дает вам возможность вручную запускать полив по программе А.

Внимание: Устройство включения должно быть с контактами «Нормально открытого» типа. Чтобы управлять выключателем, вы можете использовать ключ или простую кнопку. Максимальное расстояние между устройством включения и контроллером при использовании провода сечением 0,8 мм² (Iggicable) составляет 100м.

Действие:

Включение:

Включите устройство для запуска программы вручную. Это действие имеет наивысший приоритет над всеми остальными операциями при поливе.

Выключение:

Включив полив в ручную по программе А, вы можете остановить его, когда захотите.

10) Подключение устройства для автоматического отключения во время дождя Rain Check™ (Опция)

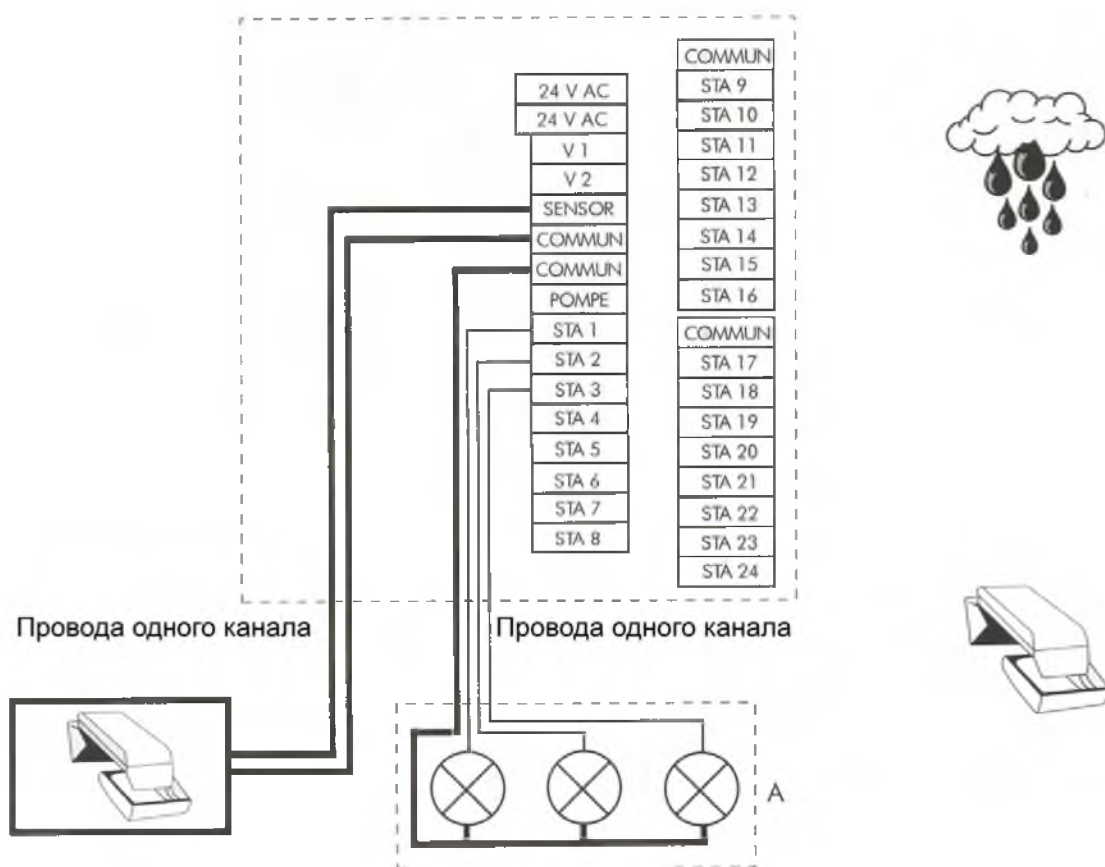

10) Подключение датчика дождя RSD-BEx (Опция)

Клемма на материнской карте контроллера позволяет вам непосредственно подсоединить дополнительные устройства на 24 В, например: датчик MS-100 или WRS (беспроводной датчик дождя).

Примечание: Максимальная длина провода сечением 0,8 мм² (IRRICABLE) подсоединенная к клемме 24 В и устройству составляет 10 метров.

При подключение устройства на клемму 24 В, обязательно ознакомьтесь с его инструкцией.







13) Подключение блока защиты от скачков напряжения LPVK-12 E (Опция)



В. Обычный режим работы



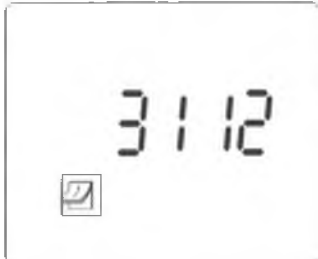

1- Предустановка вашего контроллера Dialog+:



Синие кнопки

<p>1. Часы: установка текущего времени</p> <p>Нажмите кнопку  и на экране отобразится время. Используя кнопки +/ON и -/OFF установите текущее время, увеличивая и уменьшая значения соответственно. Удерживая ту или другую кнопку нажатой, значение времени будет изменяться быстрее. Примечание: Текущее время отображается 4-мя мигающими цифрами по два на час и минуты.</p>	
<p>2. Календарь: 3 шага установки</p> <p>а) Установка текущего года</p> <p>Нажмите . Используя кнопки +/ON и -/OFF установите текущий год.</p> <p>б) Установка текущего месяца</p> <p>Нажмите . Два числа представляющие месяц начнут мигать. Используя кнопки +/ON и -/OFF установите текущий месяц.</p> <p>в) Установка текущего числа</p> <p>Снова нажмите кнопку . Начнут мигать два числа представляющие текущую дату. Используя кнопки +/ON и -/OFF установите текущую дату. В примере на картинке установлено число 31 декабря.</p>	 

2- Программирование контроллера

Фиолетовые кнопки

<p>1. Песочные часы: установка времени полива для каждой станции</p> <p>Нажмите кнопку  и на экране отобразится соответствующая иконка. Используя кнопки +/ON и -/OFF установите время полива значением от 1 минуты до 12 часов на станцию с шагом 1 минута. Удерживая нажатой ту или иную кнопку, значения времени будут меняться быстрее до необходимого. Вы также должны связать каждую станцию с программой полива. Нажимайте кнопку ABC (фиолетовая) пока не появится желаемая программа.</p> <p>Используйте кнопку  для того чтобы перейти к следующей станции. Номер станции отображается с левой стороны экрана. Программа (А,В,С) отображается справа. Программа установленная по умолчанию А.</p>	
<p>Установка времени полива в секундах:</p> <p>Вы можете установить время полива первых пяти минут в секундах с шагом одна секунда. Эта функция может быть использована при поливе по времени недолгом по продолжительности например в случаях полива площадей с искусственным покрытием.</p> <p>Для запуска функции «Непродолжительный полив в секундах», нажмите и удерживайте не менее 1 секунды одновременно кнопки +/ON и -/OFF. На экране отобразится</p>	

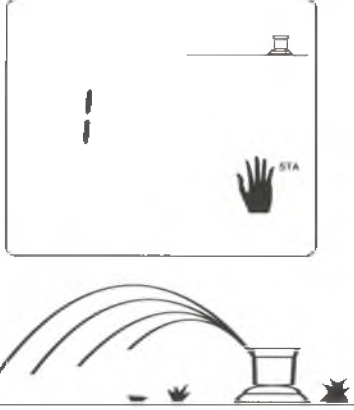
<p>число и символы изображенные на примере справа. Чтобы перейти к функции заданию времени полива в минутах (значение по умолчанию), повторите предыдущие действия.</p>	
<p>2. Запуск полива станции вручную</p> <p>Нажмите кнопку , полива вручную появиться на экране. Номер станции отображается на экране слева. На примере справа, это станция под номером 1. Нажмите кнопку , чтобы перейти к станции номер 2.</p> <p>Если вы выбрали станцию для полива вручную, нажмите кнопку +/ON. Начнется полив и на экране, будет мерцать символ поливающего оросителя (см. рис. справа).</p> <p>Время орошения в секундах отобразится через секунду. При поливе больше минуты, время полива начнет отображаться в минутах с шагом 1 мин.</p> <p>Для остановки полива, в первую минуту полива, нажмите кнопку -/OFF. Если полив продолжается больше минуты, нажмите кнопку  снова, а затем кнопку -/OFF.</p>	

3- Установка программы полива:

(Сиреневые кнопки)

Программы

В контроллере Dialog+ предусмотрено программирование по 3-м программам: А, В, С. Вы должны ввести график полива для программы А, а при необходимости, и для В и С. Другими словами, вы должны ввести время начала полива и дни недели полива для каждой программы. Запомните, что контроллер Dialog+ с тремя программами предназначен, чтобы обеспечить эффективное орошение на оборудовании с орошением необходимым уровнем осадков, солнечные/теневые участки и с учетом типа почвы приготовленной под полив.

1- Будильник: установка программного времени начала полива (А, В, С)



Нажмите кнопку  для ее появления на экране.



В верхнем левом углу экрана, вы увидите имя программы А, В или С. Используя кнопку

 выберите желаемую программу полива.

Черточки на экране обозначают, что контроллер готов к заданию начала времени полива. Используя кнопки +/ON и -/OFF, установите время начала полива.

Вы можете повторить предыдущие действия, для задания времени полива доведя число поливов до 8 в день. Все станции, которые были связаны с выбранной программой, начнут работать с заданным временем полива в назначенное время в порядке увеличения номера станции. После установки первого времени начала полива, нажмите кнопку  для перехода к заданию 2-го времени полива.

Примечание: нет необходимости задавать все восемь времен старта полива.

Для того чтобы отменить нежелаемое время начала полива, повторно нажимайте кнопку  до появления времени, которое вы хотите отменить, затем нажмите и удерживайте  кнопку не менее 2 секунд до обнуления значения.

Внимание:

* Только один немигающий символ разделяет значение часа и минут на экране в значении старта полива.

* Контроллер Dialog+ автоматически расположит в хронологическом порядке времена начала поливов от 00.00 до 23.59.

Например: вы ввели 4 времени начала полива по программе А: 22.00, 23.00, 01.00, 04.00.



Если вы выбрали Понедельник, как день полива, первым полив будет осуществляться в 1 час ночи Понедельника, затем в 4.00 а уже после вечером будет полив в 22.00 и 23.00.

2-Цикл: выберите тип цикла для каждой программы (А,В С)

Необходимо выбрать тип цикла для каждой программы (А, В, С).

Напоминание: Контроллер Dialog+ предлагает вашему вниманию 9 типов циклов:

Недельный (любой день недели может быть поливочным днем), один день полива каждые два дня, полив один раз в три дня и т.д. вплоть до полива один раз в шесть дней, а также четные дни/даты, нечетные дни/даты, нечетные дни/даты включая 31 числа и 29 февраля.

Для выбора типа цикла нажмите кнопку . Чтобы перейти от одного типа цикла к другому повторно нажимайте кнопку . Когда на экране отобразиться нужный тип цикла,

свяжите его с желаемой программой (А,В, С) нажатием кнопки .

Примечание: Иконка «СУС» будет отображаться на протяжении всего выбора типа циклов. Ниже приведены примеры отображения типа циклов на экране.

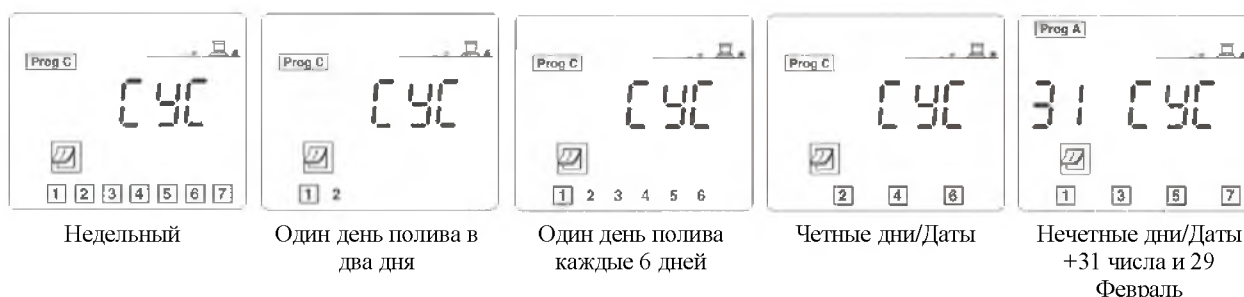

Внимание: Если вы повторно нажмете кнопку , вы выйдете из функции по выбору типа циклов.

3-Установка дней полива: После выбора типа цикла полива для каждой программы (А,В,С), вы должны установить дни полива.

Это действие необходимо для следующих типов цикла:

-Недельный: выберите каждый день для полива

-Один день полива каждые 2 дня, один день полива каждые 3 дня, и т.д... вплоть до одного дня полива каждые 6 дней: вы должны решить какой день полива принять за поливной.

В дальнейшем программировании не нуждаются следующие типы циклов:

-Четные дни/Даты

-Нечетные дни/Даты

-Нечетные дни/Даты включая 31-е числа и 29-е Февраля.

Недельный календарь (1-7 дней):

Нажмите кнопку .

Выберите программу (А, В или С) с помощью кнопки  которую вы бы хотели назначить поливом с 7 дневным циклом. На примере изображенном ниже это С программа.

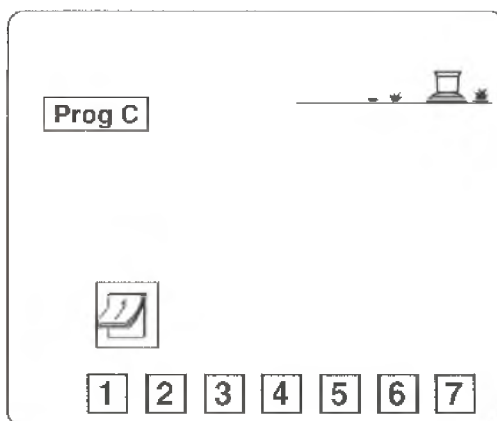

На экране изображено: 1=Понедельник, 2=Вторник и т.д. По умолчанию, каждый день полива отображается в квадрате. Если число не в квадрате, значит, на этот день полив не назначен. Для того чтобы назначить или отменить день полива- убрать или отобразить квадрат вокруг дня полива используйте кнопки +/ON, -/OFF. Для того чтобы перейти от одного дня к другому, передвинув курсор, используйте кнопку .

Если вы выбрали типы цикла такие как: полив каждые два дня, день полива каждые 3 дня, ..., полив каждые 6 дней, следуйте следующим рекомендациям:

-Нажмите кнопку .

-Нажмите  для выбора программы А, В, С.

Внимание: в независимости от того какой тип цикла вы выберете, один день всегда будет отмечен как день полива (т.е. день недели будет в квадрате). Это значит, что только один день полива задан в цикле полива.

- Теперь вы должны выбрать день цикла, который вы определите как день начала полива

«Сегодня». Повторно нажимая кнопку  пока не выделится желаемое число дня недели.

В примере, приведенном ниже, выбран цикл полива – раз в 6 дней. «Сегодня» «3»- «Среда». Это значит что сегодня 3-й день цикла. Следующий полив будет через 4-ре дня.

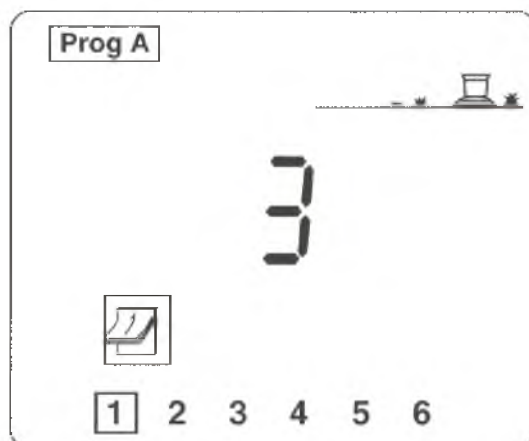

Ниже приведен еще один пример. В нем: тип цикла- день полива каждые 5 дней. «Сегодня» помечено как 4-й день. Значит полив последует через 2 дня.

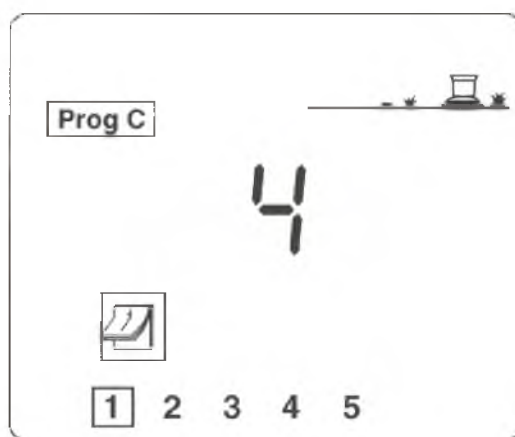

Четные дни/Даты, Нечетные дни/Даты, Нечетные дни/даты +31-е число и 29 Февраля: в этих случаях нет необходимости указывать дни полива, они автоматически выберутся контроллером. На экране появятся одно из следующих изображений.

Четные дни/Даты	Нечетные дни/Даты	Нечетные дни/Даты +31-е число и 29 Февраля

4- Запуск цикла полива вручную

Запомните, что каждый цикл состоит из работы всех станций в соответствии с программой полива назначенной для них.

Повторно нажимайте кнопку  до появления символа полива циклом вручную.

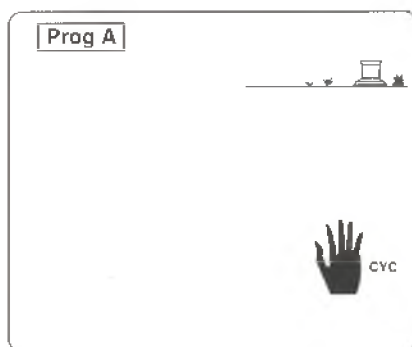

Нажмите кнопку  для выбора программы, которую вы хотите запустить вручную. Далее нажмите кнопку +/ON. На экране отобразится мигающий ороситель осуществляющий полив. На экране отобразится номер 1-й станции и уменьшающееся время полива с шагом 1 минута. Затем отобразится номер следующей станции и ее время полива соответственно. На дисплее контроллера будут поочередно отображаться все станции, до завершения цикла полива по программе.

Если вы хотите остановить полив, нажмите кнопку -/OFF в первую минуту запуска цикла

полива вручную. В случае полива дольше 1 минуты, вы должны сперва нажать кнопку  а затем -/OFF. На экране после непродолжительного времени автоматически отобразится текущая дата и день недели.

Примечание: Если контроллер находится в состоянии запрета полива (см. Перезапуск полива) существует возможность начать орошение, используя функцию «старт полива вручную». И если даже на экране изображен действующий ороситель, полива не будет.

5-Функция водный бюджет

В течение весеннего и осеннего периода количество дополнительных осадков необходимых для полива уменьшено, для этого необходимо уменьшать время полива каждой станции.

Функция водный бюджет позволяет вам избежать этой изнурительной процедуры. Вы можете как уменьшать так и увеличивать количество времени полива без перепрограммирования контроллера для каждой станции. Водный бюджет влияет на каждую

станцию связанную с программами полива (А, В, С). Нажмите кнопку . На экране появится знак процента.

Теперь выберите программу полива, которую бы вы хотели изменить. Нажмите . Затем для того, чтобы увеличить или уменьшить время полива используйте кнопки +/ON и -/OFF соответственно. На приведенном изображении, значение времени полива увеличено на 10%. Когда программа начнет работать- полив по программе А; на экране отобразится следующее.

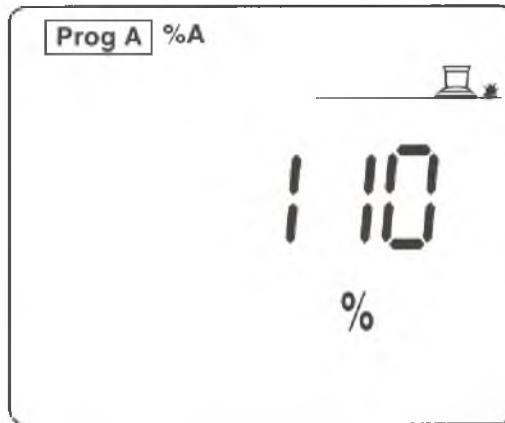

На экране отобразятся %A, %B, %C сообщения, чтобы пояснить какая программа работает по программе водного бюджета. Отсутствие символа «%» перед именем программы означает что функция водный бюджет не используется.

Примечание: Параметры водного бюджета не влияют на время полива при включении полива вручную.

6- Установка времени задержки между работой станций

В контроллере Dialog+ существует функция позволяющая установить задержку между работой станций, работающих по одной программе. В течение времени задержки ни одна из станций работать не будет. Значение задержки работы станций может принимать значение от 0 до 999 секунд. Вы можете установить различные значения задержек для разных программ (A, B, C). Обратите внимание, что значение задержки не влияет на запуск насоса или открытие мастера-клапана (клемма «Pump») а также на время запуска первой станции. Обратите внимание, что во время задержки станции насос и мастер-клапан будут оставаться активными и время запуска полива первой станции не изменится.

Нажмите кнопку  дважды до появления на экране этого изображения.

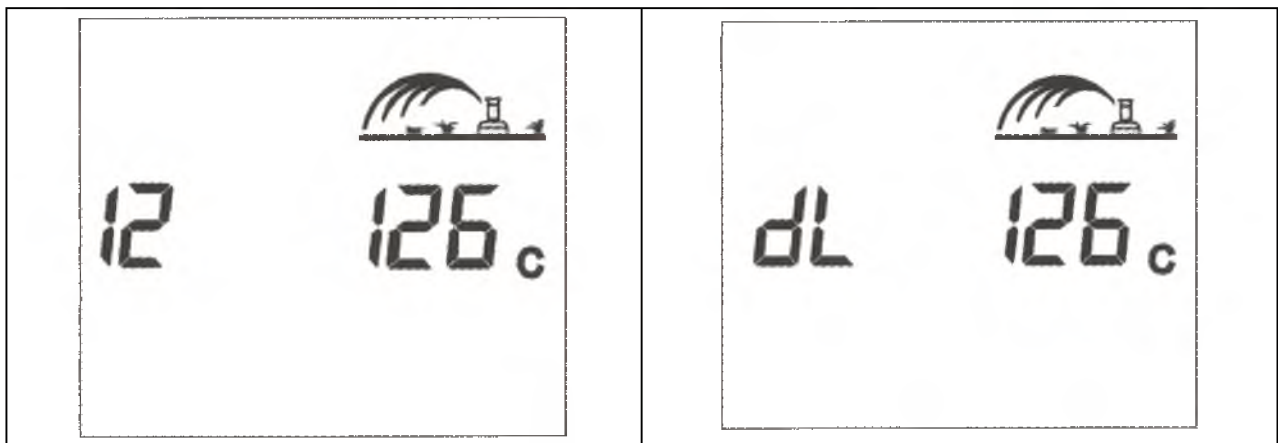

Используя кнопку  чтобы выбрать программу в которой будет использоваться функция задержки между станциями и установите связь (в нашем примере это программа C).

Установка значения задержки с шагом 1 сек. , производится с помощью кнопок +/ON и -/OFF. По умолчанию значение времени задержки равно 0, что значит работа станций производится без пауз. Максимальное значение времени задержки 999 сек.

В течение времени задержки, на экране будут отображаться поочередно два набора символов, как указано выше. По первому рисунку мы можем понять, что следующая станция по расписанию с задержкой под номером 12 действует по программе С. На следующем рисунке отображается информация о том, что время задержки отсчитывается вниз до 0, и в данном примере осталось еще 126 сек до того как начнет работать станция под номером 12.

4-Предупреждающие сигналы

1. Напряжение 230 В (электрическая вилка)



Если на входе в контроллер отсутствует напряжение от сети- на экране будет отображаться мигающий символ электрической вилки (см. иллюстрацию). Как только напряжение появится снова, этот символ пропадет с экрана.

2. Проблемы на станции/ короткое замыкание

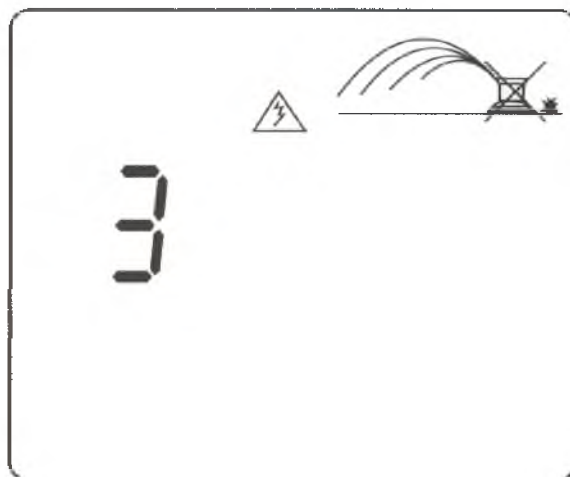

Если в цепи возникло короткое замыкание или система перегружена (больше чем 4-ре электромагнитных клапана на станцию подключено к контроллеру) то на экране отобразиться приблизительно следующее.

Контроллер Dialog при помощи системы автоматического обнаружения короткого замыкания на станции, обнаружит и отобразит номер станции с коротким замыканием. Контроллер будет в дальнейшем работать с остальными действующими станциями. При устранении неисправности, контроллер вернется в свой нормальный рабочий цикл. Внимание: Короткое замыкание на клемме «Pump» приостановит работу всех станций.

Если короткое замыкание возникнет на нескольких станциях, контроллер отобразит номер наименьшей станции.

5- Другие операции

1- Отключение полива: синяя ON/OFF кнопка

Установка “OFF” применяется при установке системы полива и в дождливую погоду. По умолчанию значение “ON”, которое позволяет работать корректно согласно программам полива. Однако, вы можете отменить полив без вмешательства в программирование контроллера.

Нажмите кнопку ON/OFF для предотвращения полива-на экране появится перечеркнутый ороситель.

Ни один из режимов полива (ручной или автоматический) в этом случае невозможен.

При нажатии кнопки ONN/OFF полив возобновиться.

С/ Управление контроллером на расстоянии

Вы можете управлять работой контроллера с помощью системы управления Tele Manager. Для того чтобы управлять работой контроллера на расстоянии, предварительно надо установить и подключить модем. См.А-5. Также для работы вам необходимо иметь ПК с установленным программным обеспечением Tele Manager.

Важно:

-При удаленном управлении, вы всегда можете начать полив вручную или по программе.

- При удаленном доступе, вы не сможете изменить программу, которая в данный момент исполняется. Однако, вы всегда можете отобразить на экране сохраненные программы.

Только нажмите для этого соответствующие кнопки.

-В режиме удаленного доступа, вы всегда можете отключить контроллер Dialog+ на участке при необходимости.

-В течение работы по той или иной причине, программа сохраненная в контроллере Dialog+ автоматически заменяется программой выбранной в системе центрального управления Tele Manager.

Дополнительные символы на экране в режиме удаленного доступа:

1-Экраны состояния. 2 варианта:

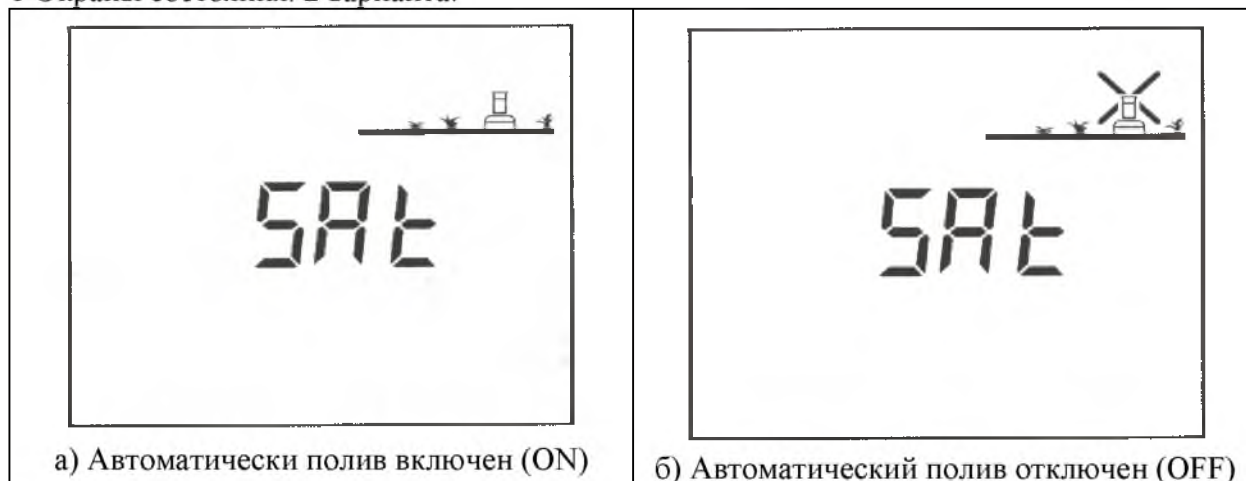

2-Экраны включения/выключения (ON-OFF). Нажмите синюю кнопку ON/OFF.

3 варианта

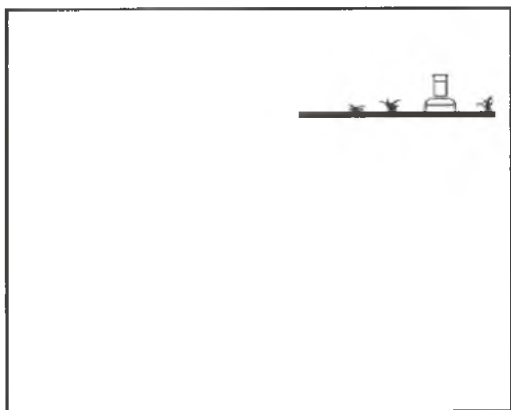

а) Нет перекрестия. Автоматический полив имеет место. Вы можете его отменить нажатием кнопки -/OFF

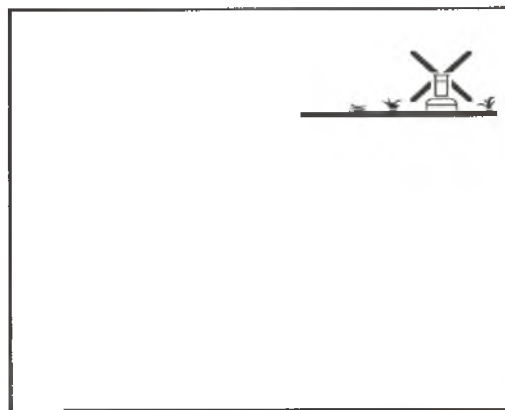

б) На экране отображается мигающее перекрестие. Нажатием кнопки +/ON вы можете включить автополив по расписанию или кнопкой -/OFF отменить его.

в) На экране не мигающее перекрестие. Вы не можете произвести изменение на месте. Автоматического полива нет но вы вручную можете запустить полив станции или цикла (ряда станций). Только в системе управления Tele Manager вы можете произвести изменения и изменить статус.

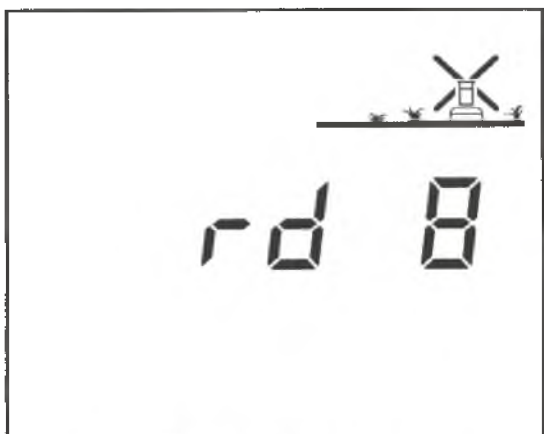

а) Дождевая задержка
Эта функция может быть запрограммирована только с ПК снабженного программами для работы с системой Tele Manager

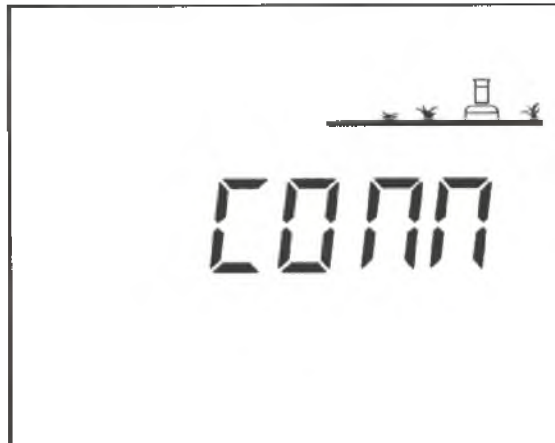

4 –Экран связи
Этот экран дает понять, что контроллер в данный момент связан с системой Tele Manager